

הודפס באירלנד

www.dell.com | support.dell.com



ODP1C7A00

- 36 Dell Diagnostics
- Dell Factory Image Restore
- 45 (שחזור תמונת היצרן של Dell)

H

- 35 Hardware Troubleshooter

I

ISP

- 13 ספק שירותי אינטרנט

U

USB 2.0

- 21 מחברים אחוריים
- 16 מחברים קדמיים

W

Windows

- 30 אשף תאימות התוכניות

ר

- 54 רשימת הפעולות לביצוע אבחון

ש

- 45 שחזור הגדרות היצרן
- 41 שחזור המערכת
- 49 שירות לקוחות
- שליחת מוצרים
- 52 להחזרה או לתיקון

ת

- 22 תכונות התוכנה
- 59 תמיכה בזיכרון
- 49 תמיכה טכנית
- 22 תקליטורים, הפעלה ויצירה

D

- 49 DellConnect
- 24 Dell DataSafe Online Backup

מחבר רשת

מיקום 21

מנהלי התקנים והורדות 57

מעבד 58

מפרט 58

מצב הזמנה 51

נ

נורית פעילות של כונן קשיח 17

ע

ערכת שבבים 59

פ

פנייה אל Dell 53

פנייה מקוונת אל Dell 55

פתרון בעיות 25

י

יכולות המחשב 22

כ

כונן קשיח

סוג 59

כתובות דואר אלקטרוני

לתמיכה טכנית 50

כתובות דואר אלקטרוני לתמיכה 50

ל

לחצן הפעלה 17

לחצן פליטה 16

מ

מוצרים

מידע ורכישה 51

מחברים בחזית 16

אינדקס

א

אוזניות

16 מחבר קדמי

אתרי תמיכה

50 ברחבי העולם

ב

בעיות בחומרה

35 אבחון

27 בעיות הפעלה, פתרון

בעיות זיכרון

29 פתרון

25 בעיות, פתרון

30 בעיות תוכנה

ה

33 הודעות מערכת

52 החזרה במסגרת אחריות

50 התחברות FTP, anonymous

ח

חיבור

9 כבל רשת אופציונלי

13 חיבור אינטרנט

חיבור רשת

26 תיקון

26 חיבור רשת אלחוטי

ט

טמפרטורה

61 טווחי הפעלה ואחסון

מידע עבור NOM, או Official Mexican Standard (התקנים המקסיקניים הרשמיים) (במקסיקו בלבד)

המידע שלהלן מסופק בהתקנים המתוארים במסמך זה, בהתאם לדרישות של התקנים המקסיקניים הרשמיים (NOM):

יבואן:

Dell México S.A. de C.V.

Paseo de la Reforma 2620 – 11°

Col. Lomas Altas

11950 México, D.F.

מספר התקינה של הדגם	מתח	תדר	צריכת חשמל
DCME	115/230 וולט AC	50/60 הרץ	7.0/4.0 אמפר
D06M	115/230 וולט AC	50/60 הרץ	7.0/4.0 אמפר

לפרטים, קרא את הוראות הבטיחות המצורפות למחשב.

לקבלת מידע אודות נהלים מומלצים נוספים בנושא בטיחות, בקר בדף הבית של התאימות לתקינה בכתובת www.dell.com/regulatory_compliance.

נספח

הודעה על מוצר של Macrovision

מוצר זה כולל טכנולוגיית הגנה על זכויות יוצרים המוגנת על ידי שיטות תביעה של פטנטים אמריקניים מסוימים וזכויות נוספות של קניין רוחני בבעלות חברת Macrovision ובעלי זכויות נוספים. אין להשתמש בטכנולוגיה זו, אלא באישור Macrovision Corporation, והיא מיועדת לשימוש ביתי ולמטרות צפייה מוגבלת בלבד, אלא אם כן התירה Macrovision Corporation שימוש אחר במוצר. אין לבצע במוצר הנדסה לאחור ואין לפרקו.

סביבת המחשב

זעזוע מרבי (בהפעלה — נמדד כש-Dell Diagnostics פועלת בכונן הקשיח ועם פעימת חצי סינוס של 2 מילי-שניות); לא בהפעלה — נמדד כשהכונן הקשיח ניצב על ראשו ופעימת חצי סינוס של 2 מילי-שניות):	הפעלה	40G למשך 2 מילי-שניות עם שינוי במהירות של 51 ס"מ לשנייה (20 אינץ' לשנייה)
50G למשך 26 מילי-שניות עם שינוי במהירות של 813 ס"מ לשנייה (320 אינץ' לשנייה)	לא בהפעלה	
	גובה (מרבי):	
15.2– עד 3048 מטר (50– עד 10,000 רגל)	הפעלה	
15.2– עד 10,668 מטר (50– עד 35,000 רגל)	אחסון	
G2 או פחות כמוגדר בתקן ISA-S71.04-1985	רמת זיהום אוויר	

סביבת המחשב

טווחי טמפרטורה:	הפעלה	10° צלזיוס עד 35° צלזיוס (50° פרנהייט עד 95° פרנהייט)
	אחסון	40°– צלזיוס עד 65° צלזיוס (40°– פרנהייט עד 149° פרנהייט)
	לחות יחסית (מרבית):	20% עד 80% (ללא עיבוי)
	רטט מרבי (תוך שימוש בספקטרום רטט אקראי המדמה סביבת משתמש):	
	הפעלה	0.25 GRMS
	לא בהפעלה	2.2 GRMS



תקשורת		שמע	
כרטיס PCI Express Wi-Fi התומך ברשת 802.11a/b/g/n	אלחוט (אופציונלי)	7.1 ערוצים משולבים, שמע באיכות High- Definition	סוג
מודם PCI	מודם (אופציונלי)	מחברים חיצוניים	
צריכת חשמל		מחבר RJ45 אחד	מתאם רשת
300 וואט	הספק חשמלי	שני מחברים-תואמי USB 2.0 בלוח הקדמי וארבעה בלוח האחורי	USB
AC 115/230 וולט	מתח	לוח קדמי — מחברי אוזניות ומיקרופון	שמע
CR2032 ליתיום	סוללת מטבע	לוח אחורי — שישה מחברים לתמיכה ב-7.1 ערוצים	
מידות פיזיות		מחבר VGA אחד עם 15 חורים ומחבר HDMI אחד עם 19 פינים	וידאו
375.92 מ"מ (14.80 אינץ')	גובה		
176.02 מ"מ (6.93 אינץ')	רוחב		
442.98 מ"מ (17.44 אינץ')	עומק		
7.9 ק"ג (17.4 ליברות)	משקל (התחלתי)		

זיכרון	
סוג זיכרון	DDR3 DIMM; זיכרון שאינו ECC בלבד
מזערי	1 ג'יגה-בתים
מרבי	8 ג'יגה-בתים
<p> הערה: לקבלת הוראות לשדרוג זיכרון, ראה את מדריך השירות בכתובת support.dell.com/manuals</p>	
וידאו	
משולב	Intel GMA X4500 (Inspiron 560)
	ATI Radeon™ HD 4200 (Inspiron 570)
נפרד	כרטיס PCI Express x16 (אופציונלי)

כוננים	
נגישות חיצונית	שני מפרצים בגודל 5.25 אינץ' עבור כונן SATA DVD-ROM, כונן SATA DVD+/- או RW Super Multi Drive כונן משולב™ Blu-ray Disc FlexBay אחד בגודל 3.5 אינץ'
נגישות פנימית	שני מפרצים בגודל 3.5 אינץ' עבור כוננים קשיחים מסוג SATA
פרטי מחשב	
ערכת שבבי מערכת	Intel G43 (Inspiron 560) AMD 785G (Inspiron 570)
זיכרון	
מחברים	ארבעה שקעי DIMM נגישים מבפנים
קיבולת	1 ג'יגה-בתים ו-2 ג'יגה-בתים

מפרטים בסיסיים

סעיף זה מספק לך מידע שאולי תצטרך עבור התקנה, עדכון מנהלי התקן עבור המחשב והשדרוג שלו. למפרט מפורט יותר, ראה *Comprehensive Specifications (מפרטים מקיפים)* בכתובת support.dell.com/manuals.

 **הערה:** ההצעות עשויות להשתנות מאזור לאזור. לקבלת מידע נוסף בנוגע לתצורת המחשב, לחץ על **התחל**  ← **עזרה ותמיכה** ובחר באפשרות להציג מידע אודות המחשב שברשותך.

סוגי מעבדים	דגם מחשב
Intel® Celeron® Inspiron 560	Dell™ Inspiron™ 560 של Dell™
Intel Pentium® בעל ליבה כפולה	Dell Inspiron 570 של Dell
Intel Core™2 Duo	
Intel Core2 Quad	
AMD® Sempron™ Inspiron 570	
AMD Athlon™ II X2/X3/X4	
AMD Phenom™ II X2/X3/X4	

אם עליך:

ראה:

לאתר מידע אודות שיטות בטיחות מומלצות עבור המחשב שלך
לעיין במידע בנושא אחריות, תנאים והתניות (ארה"ב בלבד), הוראות בנושא בטיחות, מידע בנושא תקינה, מידע ארגונומי וכן הסכם רישיון למשתמש קצה

מסמכי הבטיחות והתקינה שסופקו עם המחשב שברשותך וראה בנוסף את דף הבית של התאימות לתקינה בכתובת:
www.dell.com/regulatory_compliance

לאתר את תג השירות/קוד השירות המהיר שלך— עליך להשתמש בתג השירות כדי לבצע זיהוי של המחשב שלך בכתובת support.dell.com או לפנות לתמיכה הטכנית

החלק התחתון של המחשב
Dell Support Center (מרכז התמיכה של Dell) כדי להפעיל את **Dell Support Center** (מרכז התמיכה של Dell), לחץ על הסמל  שבשורת המשימות.

לאתר מנהלי התקן והורדות; קובצי readme לגשת לתמיכה טכנית ולעזרה למוצר לבדוק את מצב ההזמנה שלך ברכישות חדשות לאתר פתרונות ותשובות לשאלות נפוצות לאתר מידע לעדכונים של הרגע האחרון אודות שינויים טכניים במחשב או חומר עזר טכני מתקדם לטכנאים או למשתמשים מנוסים

support.dell.com

חיפוש אחר מידע ומשאבים נוספים

ראו:	אם עליך:
"מדיית שחזור המערכת" בעמוד 44	להתקין מחדש את מערכת ההפעלה
"Dell Diagnostics" בעמוד 36	להפעיל תוכנית אבחון עבור המחשב
"My Dell Downloads" (ההורדות של Dell שלי) בעמוד 33	להתקין מחדש תוכנות מערכת
support.dell.com	לקבל מידע נוסף אודות מערכת ההפעלה Microsoft® Windows® והתכונות
מדריך השירות בכתובת support.dell.com/manuals	לשדרג את המחשב עם רכיבים חדשים או נוספים, כמו כונן קשיח חדש
 הערה: במדינות מסוימות, פתיחה והחלפה של חלקים במחשב עלולה לגרום לפקיעת האחריות. בדוק את האחריות ואת מדיניות החזרת המוצרים שלך לפני שתעבוד בתוך המחשב.	להתקין מחדש או להחליף חלק בלוי או פגום

פנייה אל Dell

לקוחות בארה"ב יתקשרו למספר
800-WWW-DELL (800-999-3355).

 **הערה:** אם אין ברשותך חיבור אינטרנט פעיל, באפשרותך למצוא מידע ליצירת קשר בחשבונית הרכישה, תעודת המשלוח, החשבון או קטלוג המוצרים של Dell.

חברת Dell מציעה כמה אפשרויות לתמיכה ולשירות באינטרנט ובטלפון. הזמינות משתנה לפי מדינה ומוצר, וייתכן שחלק מהשירותים לא יהיו זמינים באזורך. לפנייה אל Dell בנושא מכירות, תמיכה טכנית או שירות לקוחות:

1. בקר באתר www.dell.com/contactdell.
2. בחר במדינה או באזור שלך.
3. בחר בקישור המתאים לשירות או לתמיכה הנחוצים.
4. בחר בשיטת הפנייה לחברת Dell המתאימה לך.

רשימת פעולות לביצוע אבחון

- שם:
 - תאריך:
 - כתובת:
 - מספר טלפון:
 - תג שירות וקוד שירות מהיר (ממוקמים בתווית בחלקו העליון של המחשב):
 - מספר אישור להחזרת חומרים (אם סופק על ידי טכנאי תמיכה של Dell):
 - מערכת הפעלה וגרסה:
 - התקנים:
 - כרטיסי הרחבה:
 - האם אתה מחובר לרשת? כן / לא
 - רשת, גרסה ומתאם רשת:
 - תוכניות וגרסאות:
- עיון בתיעוד של מערכת ההפעלה כדי לברר את תוכן קובצי האתחול של המחשב. אם המחשב מחובר למדפסת, הדפס את כל הקבצים. אחרת, רשום את התוכן של כל קובץ לפני שתתקשר לחברת Dell.
- הודעת שגיאה, קוד צפצוף או קוד אבחון:
 - תיאור הבעיה ופעולות שביצעת לפתרון הבעיה:

לפני שתתקשר

הערה: החזק את קוד המשלוח המהיר בהישג יד בעת ההתקשרות. הקוד מסייע למערכת האוטומטית של מענה התמיכה הטלפוני של Dell לנתב את שיחתך ביעילות רבה יותר. ייתכן שתתבקש גם לספק את תג השירות שלך.

זכור למלא את רשימת הפעולות לביצוע אבחון שלהלן. אם ניתן, הפעל את המחשב לפני שתתקשר לחברת Dell לקבלת סיוע, והתקשר ממכשיר טלפון הנמצא סמוך למחשב. ייתכן שתתבקש להקיש פקודות מסוימות במקלדת, למסור מידע מפורט במהלך ביצוע פעולות, או לנסות צעדים אחרים לפתרון הבעיה שניתן לבצע רק במחשב עצמו. ודא שתיעוד המחשב נמצא בהישג ידך.

הערה: התשלום על הוצאות המשלוח הוא באחריותך. באחריותך גם לבטח את המוצרים שאתה מחזיר, ואתה לוקח על עצמך את הסיכון שהם יאבדו במהלך המשלוח לחברת Dell. חבילות לתשלום בעת המסירה (COD) לא יתקבלו.

הערה: מוצרים מוחזרים שלא עונים על כל הדרישות לעיל, יידחו על ידי הסניף המקבל של חברת Dell ויישלחו חזרה אליך.

החזרת פריטים לתיקון במסגרת האחריות או לקבלת זיכוי

הכן את כל הפריטים שברצונך להחזיר, לצורכי תיקון או לצורכי זיכוי, באופן הבא:

 **הערה:** לפני שתחזיר את המוצר ל-Dell, הקפד לגבות את כל הנתונים בכוון הקשיח ובכל התקן אחסון אחר במוצר. מחק כל מידע סודי, קנייני ואישי וכן מדיה נשלפת, כמו למשל תקליטורים. Dell אינה אחראית למידע סודי, קנייני או אישי; נתונים אבודים או פגומים; או מדיה נשלפת פגומה או אבודה שעשויים להיכלל עם המוצר שיוחזר לך.

1. התקשר לחברת Dell לקבלת Return Material Authorization Number (מספר אישור להחזרת חומרים) וכתוב אותו בבירור ובאופן בולט על-גבי הקופסה. לאיתור מספר הטלפון עבור האזור שלך, ראה "פנייה אל Dell" בעמוד 55.
2. כלול העתק של החשבונית ומכתב המתאר את סיבת ההחזרה.
3. כלול עותק של רשימת הפעולות לביצוע באבחון (ראה "רשימת פעולות לביצוע באבחון" בעמוד 54), המציין את הבדיקות שערכת ואת הדעות השגיאיה שהתקבלו בתוכנית האבחון של Dell (ראה "תוכנית האבחון של Dell" בעמוד 36).
4. כלול אביזרים המשויכים לפריטים המוחזרים (כבלי חשמל, תוכנות, מדריכים וכן הלאה), אם ההחזרה היא לשם קבלת זיכוי.
5. ארוז את הציוד המיועד להחזרה בחומרי האריזה המקוריים (או שווי-ערך).

מידע על המוצר

אם אתה זקוק למידע לגבי מוצרים אחרים שניתן לרכוש מחברת Dell, או אם ברצונך לבצע הזמנה, בקר בכתובת www.dell.com. לאיתור מספר הטלפון עבור האזור שלך או כדי לשוחח עם מומחה מכירות, ראה "פנייה אל Dell" בעמוד 55.

שירות מצב ההזמנות האוטומטי

לבדיקת מצב הזמנה כלשהי של מוצרי Dell, באפשרותך לגשת לאתר support.dell.com, או להתקשר לשירות מצב ההזמנות האוטומטי. מענה קולי מבקש ממך להזין את המידע הדרוש לאיתור הזמנתך ולדיווח על מצבה.

אם יש בעיה בהזמנה שלך, כגון רכיבים חסרים, רכיבים שגויים או חיוב שגוי, צור קשר עם שירות הלקוחות של Dell. כשתתקשר, החזק בהישג יד את החשבונית או את ספח המשלוח.

לאיתור מספר הטלפון עבור האזור שלך, ראה "פנייה אל Dell" בעמוד 55.

כתובות דואר אלקטרוני של התמיכה של**Dell**• mobile_support@us.dell.com• support@us.dell.com• la-techsupport@dell.com (מדינות
אמריקה הלטינית והקריביים בלבד)• apsupport@dell.com (מדינות אסיה
והאוקיינוס השקט בלבד)**כתובות דואר אלקטרוני של השיווק****Dell**• apmarketing@dell.com (מדינות אסיה
והאוקיינוס השקט בלבד)• sales_canada@dell.com (קנדה בלבד)**פרוטוקול העברת קבצים אנונימי (FTP)**• <ftp.dell.com>התחבר כמשתמש: *anonymous*, והשתמש
בכתובת הדואר האלקטרוני שלך כסיסמה.**שירותים מקוונים**באפשרותך ללמוד על מוצרים ושירותים של Dell
באתרי האינטרנט הבאים:• www.dell.com• www.dell.com/ap (מדינות אסיה/האוקיינוס
השקט בלבד)• www.dell.com/jp (יפן בלבד)• www.euro.dell.com (אירופה בלבד)• www.dell.com/la (מדינות אמריקה הלטינית
והקריביים)• www.dell.ca (קנדה בלבד)תוכל לגשת לתמיכה של Dell באמצעות אתרי
האינטרנט וכתובות הדואר האלקטרוני הבאים:**אתרי התמיכה של Dell**• support.dell.com• support.jp.dell.com (יפן בלבד)• support.euro.dell.com (אירופה בלבד)

DellConnect

DellConnect™ הוא כלי פשוט לגישה מקוונת המאפשר לשותף השירות והתמיכה של Dell לגשת למחשב שלך באמצעות חיבור פס רחב, לאבחן את הבעיה ולתקנה, כל זאת תחת הפיקוח שלך. לקבלת מידע נוסף, עבור אל

support.dell.com/dellconnect

תמיכה טכנית ושירות לקוחות

שירות התמיכה של Dell זמין לענות על שאלותיך אודות החומרה של Dell. צוות התמיכה שלנו משתמש בתוכנית אבחון ממוחשבת כדי לספק מענה מהיר ומדויק.

כדי לפנות לשירות התמיכה של Dell, ראה "לפני שתתקשר" בעמוד 53 ולאחר מכן עיין בפרטים ליצירת קשר באזורך או עבור אל support.dell.com

קבלת עזרה

אם נתקלת בבעיה במחשב, תוכל לבצע את הצעדים הבאים לשם אבחון הבעיה ופתרונה:

1. ראה "פתרון בעיות" בעמוד 25 לקבלת מידע והליכים הקשורים לבעיה במחשב.
2. ראה "Dell Diagnostics" בעמוד 36 לעיון בהליכים להפעלת Dell Diagnostics.
3. מלא את "רשימת הפעולות לביצוע אבחון" בעמוד 54.
4. השתמש בערכת הכלים המקיפה של שירותים מקוונים של Dell, הזמינה בכתובת support.dell.com, לקבלת עזרה בהתקנה והליכים לפתרון בעיות. ראה "שירותים מקוונים" בעמוד 50 לקבלת רשימה מקיפה של התמיכה המקוונת של Dell.
5. אם השלבים שלעיל לא סייעו בפתרון הבעיה, פנה אל Dell (ראה "פנייה אל Dell" בעמוד 55).

 **הערה:** התקשר לתמיכה של Dell מטלפון שנמצא בקרבת המחשב, על מנת שאנשי התמיכה יוכלו לסייע לך בהליכים הנחוצים.

 **הערה:** ייתכן שמערכת קודי השירות המהיר של Dell לא תהיה זמינה בכל המדינות.

כשתבקש להקיש את הקוד שלך במערכת המענה האוטומטי של Dell, הזן את קוד השירות המהיר לניתוב השיחה ישירות לאיש התמיכה המתאים. אם אין לך קוד שירות מהיר, פתח את התיקייה **Dell Accessories (עזרי Dell)**, לחץ לחיצה כפולה על הסמל של **Express Service Code (קוד שירות מהיר)**, ופעל על-פי ההנחיות.

 **הערה:** חלק מהשירותים הבאים אינם זמינים תמיד בכל האתרים הנמאים מחוץ לארה"ב. התקשר לנציג Dell לקבלת מידע אודות זמינות.

8. סמן את תיבת הסימון כדי לאשר שברצונך להמשיך באתחול מחדש של הכונן הקשיח ובשחזור תוכנת המערכת להגדרות היצרן. לאחר מכן, לחץ על **Next (הבא)**. תהליך השחזור יתחיל והוא עשוי לארוך חמש דקות או יותר. בסיום השחזור של מערכת ההפעלה והיישומים המותקנים מראש למצב הראשוני, תוצג הודעה.
9. לחץ על **Finish (סיום)** כדי להפעיל מחדש את המחשב.

6. לחץ על **Dell Factory Image Restore** (שחזור תמונת היצרן של Dell). מסך הפתיחה של **Dell Factory Image Restore (שחזור תמונת היצרן של Dell)** מופיע.

 **הערה:** בהתאם לתצורה שהגדרת, ייתכן שיהיה עליך לבחור באפשרות **Dell Factory Tools (כלי היצרן של Dell)** ולאחר מכן באפשרות **Dell Factory Image Restore (שחזור תמונת היצרן של Dell)**.

7. לחץ על **Next (הבא)**. המסך **Confirm Data Deletion (אישור מחיקת נתונים)** יופיע.

 **הערה:** אם לא תרצה להמשיך בהפעלת שחזור תמונת היצרן של Dell, לחץ על **Cancel (ביטול)**.

הפעלת Dell Factory Image Restore (שחזור תמונת היצרן של Dell)

1. הפעל את המחשב.
2. עם הופעת הסמל של **DELL™**, הקש <F8> מספר פעמים כדי לגשת לחלון **Advanced Boot Options** (אפשרויות אתחול מתקדמות).
 **הערה:** אם תמתין זמן רב מדי והסמל של מערכת ההפעלה מופיע, המשך להמתין עד אשר יופיע שולחן העבודה של **Microsoft® Windows®**, ולאחר מכן כבה את המחשב ונסה שנית.
3. בחר **Repair Your Computer** (תקן את המחשב).
 מופיע החלון **System Recovery Options** (אפשרויות שחזור מערכת).
 4. בחר פריסת מקלדת ולחץ על **Next** (הבא).
5. כדי לגשת לאפשרויות השחזור, היכנס למחשב כמשתמש מקומי. כדי לגשת אל שורת הפקודה, הקלד את הערך **administrator** בשדה **User name** (שם משתמש), ולאחר מכן לחץ על **OK** (אישור).

השתמש ב-Dell Factory Image Restore (שחזור תמונת היצרן של Dell) רק כאמצעי אחרון לשחזור מערכת ההפעלה. אפשרות זו משחזרת את הכונן הקשיח למצב הפעולה שבו היה בעת רכישת המחשב. כל התוכניות והקבצים שהתווספו מאז קבלת המחשב — כולל קובצי נתונים — נמחקים לצמיתות מהכונן הקשיח. קובצי נתונים כוללים מסמכים, גיליונות אלקטרוניים, הודעות דואר אלקטרוני, תמונות דיגיטליות, קובצי מוסיקה וכן הלאה. במידת האפשר, יש לגבות את כל הנתונים לפני השימוש ב-Dell Factory Image Restore (שחזור תמונת היצרן של Dell).

Dell Factory Image Restore (שחזור תמונת היצרן של Dell)

התראה: שימוש ב-Dell Factory Image Restore (שחזור תמונת היצרן של Dell)  מוחק לצמיתות את כל הנתונים בכונן הקשיח ומסיר את כל התוכניות או מנהלי ההתקנים שהותקנו לאחר קבלת המחשב. אם ניתן, גבה את הנתונים לפני שתשתמש באפשרות Dell Factory Image Restore (שחזור תמונת היצרן של Dell) רק אם השימוש בשחזור המערכת לא פתר את הבעיה במערכת ההפעלה.

הערה:  Dell Factory Image Restore (שחזור תמונת היצרן של Dell) עשוי שלא להיות זמין במדינות מסוימות או במחשבים מסוימים.

הערה:  אם Dell Factory Image Restore (שחזור תמונת היצרן של Dell) אינו זמין במחשב שלך, השתמש ב-Dell DataSafe Local Backup (ראה "Dell DataSafe Local Backup" בעמוד 42) כדי לשחזר את מערכת ההפעלה שלך.

- כדי לשחזר את תמונת היצרן של המחשב שברשותך באמצעות מדיית שחזור המערכת:
1. הכנס את התקליטור או מפתח ה-USB של שחזור המערכת והפעל מחדש את המחשב.
 2. כאשר מופיע הסמל "DELL™", הקש מייד על <F12>.
 3. **הערה:**  אם תמתין זמן רב מדי והסמל של מערכת ההפעלה מופיע, המשך להמתין עד אשר יופיע שולחן העבודה של Microsoft® Windows®, ולאחר מכן כבה את המחשב ונסה שנית.
 3. בחר את התקן האתחול המתאים מהרשימה ולחץ על <Enter>.
 4. בצע את ההוראות המופיעות על-גבי המסך כדי להשלים את תהליך השחזור.

מדיית שחזור המערכת

התראה: למרות שמדיית שחזור המערכת מתוכננת לשמר את קובצי הנתונים במחשב,

מומלץ לגבות את קובצי הנתונים לפני שתעשה שימוש במדיית שחזור המערכת.

באפשרותך להשתמש במדיית שחזור המערכת, שנוצרה באמצעות Dell DataSafe Local Backup, כדי להחזיר את הכונן הקשיח למצב ההפעלה שבו הוא היה כאשר רכשת את המחשב, ובו-בזמן לשמר את קובצי הנתונים שבמחשב. השתמש במדיית שחזור המערכת במקרים הבאים:

- כשל במערכת ההפעלה שמונע שימוש באפשרויות השחזור שמותקנות במחשב.
- כשל בכונן הקשיח שמונע שחזור נתונים.

שדרוג ל-Dell DataSafe Local Backup Professional

 הערה: ייתכן ש-Dell DataSafe Local Backup Professional מותקן במחשב שלך, אם הזמנת אותו בעת הרכישה.

Dell DataSafe Local Backup Professional מספק תכונות נוספות שמאפשרות לך:

- לגבות ולשחזר את המחשב שלך לפי סוגי קבצים
- לגבות קבצים להתקן אחסון מקומי
- לתזמן גיבויים אוטומטיים

כדי לשדרג ל-Dell DataSafe Local Backup Professional:

1. לחץ לחיצה כפולה על הסמל של Dell DataSafe Local Backup  בשורת המשימות.

2. לחץ על **UPGRADE NOW!** (שדרג כעת!)

3. בצע את ההוראות המופיעות על-גבי המסך כדי להשלים את תהליך השדרוג.

4. עם הופעת הסמל של **DELL™**, הקש <F8> מספר פעמים כדי לגשת לחלון **Advanced Boot Options** (אפשרויות אתחול מתקדמות).

 **הערה:** אם תמתין זמן רב מדי והסמל של מערכת ההפעלה מופיע, המשך להמתין עד אשר יופיע שולחן העבודה של **Microsoft® Windows®**, ולאחר מכן כבה את המחשב ונסה שנית.

5. בחר **Repair Your Computer** (תקן את המחשב).

6. בחר **Dell DataSafe Restore and Emergency Backup System Recovery Options** (אפשרויות שחזור מערכת) ובצע את ההוראות שעל-גבי המסך.

 **הערה:** תהליך השחזור עשוי לארוך שעה או יותר בהתאם לגודל הנתונים שיש לשחזר.

 **הערה:** לקבלת מידע נוסף, עיין במאמר Knowledge Base מספר 353560 בכתובת **support.dell.com**.

Restore [שחזור תמונת היצרן של Dell] (בעמוד 45) כדי לשחזר את מערכת ההפעלה שלך.

באפשרותך להשתמש ב-Dell DataSafe Local Backup כדי לשחזר את הכונן הקשיח למצב ההפעלה שבו הוא היה כאשר רכשת את המחשב, ובו-בזמן לשמר את קובצי הנתונים.

Dell DataSafe Local Backup מאפשר לך:

- לגבות ולשחזר את המחשב למצב הפעלה מוקדם יותר

- ליצור מדיה לשחזור המערכת

Dell DataSafe Local Backup Basic

כדי לשחזר את תמונת היצרן ובו-בזמן לשמר את קובצי הנתונים:

1. כבה את המחשב.

2. נתק את כל ההתקנים (כונן USB, מדפסת וכו') המחוברים למחשב והסר חומרה פנימית שהוספה לאחרונה למחשב.

 **הערה:** אל תנתק את הצג, המקלדת, העכבר או כבל החשמל.

3. הפעל את המחשב.

Dell DataSafe Local Backup

התראה:  Using Dell DataSafe Local Backup מסיר לצמיתות תוכניות ומנהלי התקן שהותקנו לאחר שקיבלת את המחשב. הכן מדיית גיבוי של היישומים שעליך להתקין במחשב לפני השימוש ב-Dell DataSafe Local Backup. השתמש ב-Dell DataSafe Local Backup רק אם השימוש בשחזור המערכת לא פתר את הבעיה במערכת ההפעלה.

התראה:  Dell Datasafe Local Backup למרות ש-Dell Datasafe Local Backup מתוכנן לשמר את קובצי הנתונים במחשב, מומלץ לגבות את קובצי הנתונים לפני שתעשה שימוש ב-Dell DataSafe Local Backup.

הערה:  Dell DataSafe Local Backup ייתכן ש-Dell DataSafe Local Backup לא יהיה זמין בכל האזורים.

הערה:  אם Dell DataSafe Local Backup אינו זמין במחשב שלך, השתמש ב-Dell Factory Image Restore (שחזור תמונת היצרן של Dell) (ראה "Dell Factory Image")

ביטול שחזור המערכת האחרון

הערה:  לפני ביטול שחזור המערכת האחרון, שמור את כל הקבצים הפתוחים וסגור אותם וצא מכל התוכניות הפתוחות. אין לשנות, לפתוח או למחוק קבצים או תוכניות כלשהם עד לאחר השלמת שחזור המערכת.

1. לחץ על התחל .
2. בתיבת החיפוש, הקלד שחזור מערכת והקש <Enter>.
3. לחץ על בטל את השחזור האחרון שלי ולחץ על הבא.
4. עקוב אחר ההוראות המופיעות במסכים הנותרים.

הפעלת שחזור המערכת

1. לחץ על התחל .
2. בתיבת החיפוש, הקלד שחזור מערכת והקש <Enter>.

 **הערה:** ייתכן שיופיע החלון **בקרת חשבון**

משתמש. אם אתה מנהל המערכת של המחשב, לחץ על **המשך**; אחרת, פנה למנהל המערכת כדי להמשיך בביצוע הפעולה הרצויה.

3. לחץ על **הבא** ובצע את ההוראות המופיעות על-גבי המסך.

במקרה ששימוש בשחזור המערכת לא פתר את הבעיה, באפשרותך לבטל את שחזור המערכת האחרון.

System Restore (שחזור מערכת)

מערכות ההפעלה של Microsoft® Windows® מספקות אפשרות של 'שחזור המערכת' המאפשרת להחזיר את המחשב למצב פעולה קודם (מבלי להשפיע על קובצי נתונים), אם שינויים בחומרה, בתוכנה או בהגדרות מערכת אחרות הותירו את המחשב במצב פעולה בלתי רצוי. כל שינוי המבוצע באמצעות שחזור המערכת הוא הפיך לגמרי.

 **התראה:** **סגבה את קובצי הנתונים באופן קבוע.** 'שחזור המערכת' אינו בודק את קובצי הנתונים ואינו משחזר אותם.

שחזור מערכת ההפעלה

באפשרותך לשחזר את מערכת ההפעלה במחשב באמצעות אחת מהאפשרויות הבאות:

התראה: שימוש ב-Dell Factory Image Restore (שחזור תמונת היצרן של Dell) או בתקליטור **Operating System** (מערכת הפעלה) מוחק לצמיתות את כל קובצי הנתונים שבמחשב. אם אפשר, גבה את קובצי הנתונים לפני שתשתמש באפשרויות אלה. 

שימוש	אפשרות
כפתרון הראשון	שחזור המערכת
כששחזור המערכת אינו פותר את הבעיה	Dell DataSafe Local Backup
כשכשל במערכת ההפעלה מונע את השימוש בשחזור המערכת וב-DataSafe Local Backup	מדיית שחזור המערכת
בעת התקנת תמונת היצרן בכונן קשיח שהותקן לאחרונה	Dell Factory Image Restore (שחזור תמונת היצרן של Dell)
כדי לשחזר את המחשב למצב ההפעלה שבו היה כשקיבלת אותו	תקליטור <i>Operating System</i> (מערכת ההפעלה)
כדי להתקין מחדש את מערכת ההפעלה בלבד במחשב	

הערה: התקליטור *Operating System* (מערכת הפעלה) עשוי שלא להיות מצורף למחשב שברשותך. 

9. עם השלמת הבדיקות, סגור את מסך הבדיקה

כדי לחזור לחלון **Choose An Option** (בחר אפשרות). כדי לצאת מתוכנית Dell Diagnostics ולהפעיל מחדש את המחשב, לחץ על **Exit** (יציאה).

10. כדי לצאת מ-Dell Diagnostic ולהפעיל מחדש את המחשב, לחץ על **Exit** (יציאה).

11. הוצא את התקליטור *Drivers and Utilities* (מנהלי התקנים ותוכניות שירות) מהכונן.

6. ברשימה הממוספרת, בחר באפשרות **Run the 32 Bit Dell Diagnostics** (הפעל את תוכנית Dell Diagnostics ל-32 סיביות). אם רשומות מספר גרסאות, בחר את הגרסה המתאימה למחשב שברשותך.

7. בחר את הבדיקה שברצונך להפעיל.

8. אם במהלך בדיקת המערכת תאותר בעיה, תופיע על המסך הודעה עם קוד השגיאה ותיאור הבעיה. רשום את קוד השגיאה ותיאור הבעיה וצור קשר עם Dell (ראה "פנייה אל Dell" בעמוד 55).

 **הערה:** תג השירות של המחשב מוצג בחלק העליון של כל מסך בדיקה. תג השירות עוזר לך לזהות את המחשב שלך בכל פנייה ל-Dell.

- הערה:** תג השירות של המחשב מוצג בחלק העליון של כל מסך בדיקה. תג השירות עוזר לך לזהות את המחשב שלך בכל פנייה ל-Dell.
6. עם השלמת הבדיקות, סגור את מסך הבדיקה כדי לחזור לחלון **Choose An Option (בחר אפשרות)**.
7. כדי לצאת מתוכנית Dell Diagnostics ולהפעיל מחדש את המחשב, לחץ על **Exit (יציאה)**.

הפעלת Dell Diagnostics מהתקליטור Drivers and Utilities (מנהלי התקנים ותוכניות שירות)

הערה: התקליטור *Drivers and Utilities* (מנהלי התקנים ותוכניות שירות) עשוי שלא להיות מצורף למחשב שברשותך.

1. הכנס את התקליטור *Drivers and Utilities* (מנהלי התקנים ותוכניות שירות) לכוון.
2. כבה את המחשב והפעל אותו מחדש. כאשר מופיע הסמל של DELL™, הקש מייד על <F12>.

הערה: אם תמתין זמן רב מדי והסמל של מערכת ההפעלה מופיע, המשך להמתין עד אשר יופיע שולחן העבודה של Microsoft® Windows®, ולאחר מכן כבה את המחשב ונסה שנית.

הערה: השלבים הבאים משנים את רצף האתחול באופן חד פעמי בלבד. בהפעלה הבאה, המחשב יאתחל בהתאם להתקנים שצוינו בתוכנית הגדרת המערכת.

3. כאשר רשימת ההתקנים של האתחול מופיעה, סמן את **CD/DVD/CD-RW** והקש <Enter>.
4. בתפריט שמופיע, בחר באפשרות **Boot from CD-ROM (אתחל מכונן תקליטורים)** והקש <Enter>.
5. הקלד 1 כדי להפעיל את תפריט התקליטור והקש על <Enter> כדי להמשיך.

הזיכרון? תהליך זה יימשך 30 דקות או יותר. האם ברצונך להמשיך? [מומלץ].

c. אם נתקלת בבעיות בזיכרון הקש <y>, אחרת הקש <n>. מוצגת ההודעה הבאה:

```
"Booting Dell Diagnostic  
Utility Partition. Press  
any key to continue."
```

(מאתחל את מחיצת תוכנית האבחון של Dell. כדי להמשיך, הקש על מקש כלשהו).

d. הקש על מקש כלשהו כדי לעבור לחלון

Choose An Option (בחר אפשרות).

אם ה-PSA (בדיקת המערכת לפני האתחול) לא מופעל:

הקש על מקש כלשהו כדי להפעיל את Dell Diagnostics ממחיצת תוכנית השירות לאבחון בכונן הקשיח ועבור לחלון **Choose An Option (בחר אפשרות)**.

4. בחר את הבדיקה שברצונך להפעיל.

5. אם במהלך בדיקת המערכת תאותר בעיה, תופיע על המסך הודעה עם קוד השגיאה ותיאור הבעיה. רשום את קוד השגיאה ותיאור הבעיה וצור קשר עם Dell (ראה "פנייה אל Dell" בעמוד 55).

 **הערה:** אם תמתין זמן רב מדי והסמל של מערכת ההפעלה מופיע, המשך להמתין עד אשר יופיע שולחן העבודה של Microsoft® Windows®, ולאחר מכן כבה את המחשב ונסה שנית.

 **הערה:** אם מופיעה הודעה המציינת כי לא נמצאה מחיצה של תוכנית שירות לאבחון, הפעל את Dell Diagnostics מהתקליטור *Drivers and Utilities* (מנהלי התקנים ותוכניות שירות).

אם מופעל PSA (בדיקת המערכת לפני אתחול):

a. בדיקת המערכת לפני האתחול תתחיל לבצע את הבדיקות.

b. אם PSA מושלם בהצלחה, מוצגת

ההודעה הבאה: "No problems have been found with this system so far. Do you want to run the remaining memory tests? This will take about 30 minutes or more. Do you want to continue? (Recommend)" (לא נמצאו בעיות במערכת זו עד כה. האם אתה רוצה לבצע את שאר בדיקות

Dell Diagnostics

אם נתקלת בבעיה במחשב, בצע את הבדיקות שבסעיף "נעילות ובעיות תוכנה" בעמוד 30 והפעל את Dell Diagnostics לפני שתפנה אל Dell בבקשה לסיוע טכני.

ומולץ להדפיס הליכים אלה לפני שתתחיל.

 **הערה:** Dell Diagnostics פועלת רק במחשבי Dell.

 **הערה:** התקליטור *Drivers and Utilities* (מנהלי התקנים ותכניות שירות) הוא אופציונלי ועשוי שלא להיות מצורף למחשב שברשותך.

ודא שההתקן שברצונך לבדוק מוצג בתוכנית השירות להגדרת המערכת ושהוא פעיל. הקש על <F2> במהלך POST (בדיקה עצמית בהפעלה) כדי להיכנס ל-System Setup (BIOS) Utility (תוכנית השירות להגדרת מערכת [BIOS]).

הפעל את Dell Diagnostics מהכונן הקשיח או מהתקליטור *Drivers and Utilities* (מנהלי התקנים ותוכניות שירות).

הפעלת Dell Diagnostics מהכונן

הקשיח

Dell Diagnostics ממוקמת במחיצה נסתרת בכונן הקשיח, המיועדת לתוכנית השירות לאבחון.

 **הערה:** אם המחשב אינו מציג תמונת מסך, פנה אל Dell (ראה "פנייה אל Dell") בעמוד 55.

1. ודא שהמחשב מחובר לשקע חשמל שידוע לך שהוא תקין.

2. הפעל (או הפעל מחדש) את המחשב.

3. כאשר מופיע הסמל **DELL™**, הקש מייד על <F12>. בחר **Diagnostics** (אבחון) מתפריט האתחול והקש <Enter>.

פעולה זאת עשויה להפעיל את Pre-Boot System Assessment (PSA) (בדיקת המערכת לפני האתחול) במחשב שלך.

Hardware Troubleshooter

אם התקן אינו מזוהה במהלך הגדרת מערכת ההפעלה, או מזוהה אך תצורתו מוגדרת בצורה

שגויה, באפשרותך להשתמש ב-**Hardware Troubleshooter** (פותר בעיות החומרה) כדי לפתור את בעיית אי התאימות.

להפעלת Hardware Troubleshooter (פותר בעיות החומרה):

1. לחץ על **התחל**  ← **עזרה ותמיכה**.
2. הקלד `hardware troubleshooter` (פותר בעיות החומרה) בשדה החיפוש והקש על `<Enter>` כדי להתחיל בחיפוש.
3. בתוצאות החיפוש, בחר באפשרות המתארת בצורה הטובה ביותר את הבעיה ובצע את שלבי הפתרון הנותרים.

USB over current error (שגיאת זרם יתר ב-USB) — נתק את התקן ה-USB. התקן ה-USB שלך זקוק לאספקת חשמל גבוהה יותר כדי לפעול באופן תקין. השתמש במקור חשמל חיצוני כדי לחבר את התקן ה-USB, או אם ההתקן שלך כולל שני כבלי USB, חבר את שניהם.

NOTICE - Hard Drive SELF MONITORING SYSTEM has reported that a parameter has exceeded its normal operating range. Dell recommends that you back up your data regularly. A parameter out of range may or may not indicate a potential hard drive problem (הודעה - מערכת הניטור העצמי של הכונן הקשיח דיווחה שפרמטר חרג מטווח הפעולה הרגיל שלו. חברת Dell ממליצה לגבות את הנתונים בקביעות. פרמטר שחורג מהטווח עשוי לציין בעיה אפשרית בכונן הקשיח) — שגיאת S.M.A.R.T, כשל אפשרי בכונן הקשיח. פנה אל Dell לקבלת סיוע (ראה "פנייה אל Dell" בעמוד 55).

No boot device available (אין התקן אתחול זמין) — אין מחיצה שניתנת לאתחול בכונן הקשיח, כבל הכונן הקשיח רופף, או שלא קיים התקן הניתן לאתחול.

- אם הכונן הקשיח הוא התקן האתחול שלך, ודא שהכבלים מחוברים כהלכה, שהכונן מותקן כהלכה ושהוא מחולק למחיצות כהתקן אתחול.
- היכנס להגדרת המערכת וודא שפרטי רצף האתחול נכונים. ראה את מדריך השירות בכתובת support.dell.com/manuals.

No timer tick interrupt (אין פסיקה לתקתוק קוצב זמן) — ייתכן ששבב כלשהו בלוח המערכת אינו פועל כהלכה או שאירע כשל בלוח המערכת. ראה את מדריך השירות בכתובת support.dell.com/manuals או פנה אל Dell לקבלת סיוע (ראה "פנייה אל Dell" בעמוד 55).

CMOS checksum error (שגיאה בסכום ביקורת של CMOS) — כשל אפשרי בלוח האם או סוללת מטבע חלשה. יש להחליף את הסוללה. ראה את מדריך השירות בכתובת

support.dell.com/manuals או פנה אל Dell לקבלת סיוע (ראה "פנייה אל Dell" בעמוד 55).

CPU fan failure (כשל במאוורר CPU) — אירע כשל במאוורר ה-CPU. יש להחליף את מאוורר ה-CPU. ראה את מדריך השירות בכתובת support.dell.com/manuals.

Hard-disk drive failure (כשל בכונן דיסק קשיח) — ייתכן שאירע כשל בכונן הדיסק הקשיח במהלך הבדיקה העצמית באתחול (POST). פנה אל Dell לקבלת סיוע (ראה "פנייה אל Dell" בעמוד 55).

Hard-disk drive read failure (כשל בקריאת כונן דיסק קשיח) — ייתכן שאירע כשל בכונן קשיח במהלך בדיקת אתחול של כונן דיסק קשיח. פנה אל Dell לקבלת סיוע (ראה "פנייה אל Dell" בעמוד 55).

Keyboard failure (כשל מקלדת) — החלף את המקלדת או בדוק את הכבל לאיתור חיבור רופף.

הודעות מערכת

אם ישנה בעיה או שגיאה במחשב שלך, הוא עשוי להציג הודעת מערכת שתסייע לך לזהות את הגורם ואת הפעולה הדרושה לפתרון הבעיה.

הערה: אם ההודעה שקיבלת אינה מופיעה בדוגמאות הבאות, עיין בתיעוד של מערכת ההפעלה או של התוכנית שאותה הפעלת כאשר ההודעה הופיעה. לחלופין, באפשרותך לעיין במדריך הטכנולוגיה של Dell בכוון הקשיח שלך או בכתובת support.dell.com/manuals או ראה "פנייה ל-Dell" בעמוד 55 לקבלת עזרה.

Alert! Previous attempts at booting this system have failed at checkpoint [nnnn].

For help in resolving this problem, please note this checkpoint and contact Dell Technical Support (התראה! ניסיונות קודמים לאתחול מערכת זו נכשלו בנקודת ביקורת [nnnn]). לקבלת עזרה בפתרון בעיה זו, רשום נקודת ביקורת זו ופנה לתמיכה הטכנית של (Dell) — המחשב נכשל בהשלמת שגרת האתחול שלוש פעמים ברציפות עקב אותה שגיאה. פנה אל Dell לקבלת סיוע (ראה "פנייה אל Dell" בעמוד 55).

My Dell Downloads (ההורדות של Dell שלי)

הערה: ייתכן ש-My Dell Downloads (ההורדות של Dell שלי) לא יהיה זמין בכל האזורים.

כמה מהתוכנות המותקנות מראש במחשב החדש שלך לא כוללות תקליטור או תקליטור DVD לגיבוי. תוכנות אלו זמינות ב-My Dell Downloads (ההורדות של Dell שלי). מאתר זה תוכל להוריד תוכנות לצורך התקנה מחדש או ליצור מדיית גיבוי משלך.

כדי להירשם ל-My Dell Downloads (ההורדות של Dell שלי) ולהשתמש בו:

1. בקר בכתובת downloadstore.dell.com/media.
 2. בצע את ההוראות המופיעות על-גבי המסך כדי להירשם ולהוריד את התוכנה.
- התקן מחדש את התוכנה או צור מדיית גיבוי לצורך שימוש עתידי

שימוש בכלי תמיכה

מרכז Dell Support Center (התמיכה של Dell)

Dell Support Center (מרכז התמיכה של Dell) מסייע לך לאתר את השירות, התמיכה והמידע הספציפי למערכת הנחוצים לך. הפעלת היישום, לחץ על הסמל  בשורת המשימות.

בדף הבית של **Dell Support Center** (מרכז התמיכה של Dell) מוצג מספר הדגם של המחשב שלך, תג שירות, קוד שירות מהיר ופרטי התקשרות לשירות.

דף הבית מספק גם קישורים עבור גישה אל:

Self Help (עזרה עצמית)
 (פתרון בעיות, אבטחה, ביצועי מערכת, רשת/אינטרנט, גיבוי/ התאוששות ומערכת ההפעלה של Windows)



Alerts (התראות) (התראות של תמיכה טכנית הרלוונטיות למחשב שלך)



Assistance from Dell (סייע מ-Dell) (תמיכה טכנית עם DellConnect™, שירות לקוחות, הדרכה וערכות לימוד, עזרה מסוג "כיצד לבצע" באמצעות Solution Station™ וסריקה מקוונת באמצעות PC CheckUp)



About Your System (אודות המערכת שלך) (תיעוד המערכת, מידע בנושא אחריות, מידע אודות המערכת, שדרוגים ואביזרים)





לקבלת מידע נוסף אודות **Dell Support Center** (מרכז התמיכה של Dell) ואודות כלי התמיכה הזמינים, לחץ על הכרטיסייה **Services** (שירותים) בכתובת support.dell.com.

- עיין בתיעוד התוכנה או פנה ליצרן התוכנה לקבלת מידע לפתרון בעיות:
 - ודא כי התוכנית תואמת למערכת ההפעלה המותקנת במחשב.
 - ודא כי המחשב עונה על דרישות החומרה המינימליות להפעלת התוכנה. לקבלת מידע, עיין בתיעוד של התוכנה.
 - ודא כי התוכנה הותקנה והוגדרה כראות.
 - ודא שמנהלי ההתקנים אינם מתנגשים עם התוכנית.
 - במידת הצורך, הסר את התוכנית והתקן אותה מחדש.

Windows Vista®

1. לחץ על **התחל**  ← **לוח הבקרה** ← **תוכניות** ← **השתמש בתוכנית ישנה יותר עם גירסה זו של Windows**.
2. במסך הפתיחה, לחץ על **הבא**.
3. בצע את ההוראות המופיעות על-גבי המסך.

Windows® 7

1. לחץ על **התחל**  ← **לוח הבקרה** ← **תוכניות** ← **הפעל תוכניות שנוצרו עבור גירסאות קודמות של Windows**.
 2. במסך הפתיחה, לחץ על **הבא**.
 3. בצע את ההוראות המופיעות על-גבי המסך.
- אם אתה נתקל בבעיות תוכנה אחרות —**
- גבה את הקבצים שלך מיד.
 - השתמש בתוכנית לסריקת וירוסים כדי לבדוק את הכוון הקשיח או את התקליטורים.
 - שמור וסגור את כל הקבצים הפתוחים, צא מכל התוכניות הפתוחות וכבה את המחשב דרך **תפריט התחל** .

נעילות ובעיות תוכנה

אם המחשב אינו פועל — ודא שכבל החשמל מחובר היטב למחשב ולשקע החשמל.

אם תוכנית מפסיקה להגיב — סיים את פעולת התוכנית:

1. הקש בו-זמנית `<Ctrl><Shift><Esc>`.

2. לחץ על **יישומים**.

3. בחר את התוכנה שאינה מגיבה

4. לחץ על **סיים משימה**.

אם תוכנית קורסת שוב ושוב — עיין בתיעוד התוכנה. במקרה הצורך, הסר את התוכנית ולאחר מכן התקן אותה מחדש.

הערה: בדרך כלל, תוכנות כוללות הוראות התקנה בתיעוד או בתקליטור המצורפים אליהן.

אם המחשב מפסיק להגיב או שמופיע מסך כחול —

התראה: אם לא ניתן לבצע כיבוי מסודר של מערכת ההפעלה, אתה עלול לאבד נתונים.

אם אינך מצליח לקבל תגובה בלחיצה על מקש במקלדת או בהזזה של העכבר, לחץ לחיצה ארוכה על לחצן ההפעלה למשך 8 עד 10 שניות לפחות, עד לכיבוי המחשב. לאחר מכן, הפעל מחדש את המחשב.

אם תוכנית מיועדת לגרסה קודמת של מערכת ההפעלה Microsoft® Windows® — הפעל את אשף תאימות התוכניות. אשף תאימות התוכניות מגדיר את התצורה של תוכנית כך שתופעל בסביבה דומה לגרסה ישנה יותר של סביבות מערכת ההפעלה Microsoft® Windows®.

אם נתקלת בבעיות זיכרון אחרות —

- ודא שאתה פועל בהתאם להנחיות להתקנת הזיכרון (ראה את *מדריך השירות* בכתובת support.dell.com/manuals).
- בדוק אם מודול הזיכרון תואם למחשב שלך. המחשב שברשותך תומך בזיכרון DDR3. לקבלת מידע נוסף אודות סוג הזיכרון הנתמך על ידי המחשב, ראה "מפרטים בסיסיים" בעמוד 58.
- הפעל את Dell Diagnostics (ראה "Dell Diagnostics" בעמוד 36).
- אם הבעיה נמשכת, פנה אל Dell (ראה "פנייה אל Dell" בעמוד 55).

בעיות זיכרון

אם מופיעה הודעה על כך שאין מספיק זיכרון —

- שמור וסגור את כל הקבצים הפתוחים וצא מכל התוכניות שבהן אינך משתמש כדי לבדוק אם הבעיה נפתרת.
- בדוק בתיעוד התוכנה מהן דרישות הזיכרון המינימליות. במידת הצורך, התקן זיכרון נוסף (ראה את *מדריך השירות* באתר support.dell.com/manuals).
- החזר את מודולי הזיכרון למחברים (ראה את *מדריך השירות* באתר support.dell.com/manuals).
- אם הבעיה נמשכת, פנה אל Dell (ראה "פנייה אל Dell" בעמוד 55).

אם נורית ההפעלה מאירה בכתום קבוע —

• המחשב נמצא במצב שינה או המתנה. הקש על מקש כלשהו במקלדת, הזז את העכבר המחובר או לחץ על לחצן ההפעלה כדי לחזור לפעולה רגילה.

• ייתכן שישנה בעיה בלוח המערכת או בספק הכוח. לקבלת סיוע פנה אל Dell (ראה "פנייה אל Dell" בעמוד 55).

אם נורית ההפעלה מהבהבת בכתום — ייתכן שישנה בעיה בלוח המערכת.

לקבלת סיוע פנה אל Dell (ראה "פנייה אל Dell" בעמוד 55).

אם אתה נתקל בהפרעה שמשבשת קליטה

במחשב — אות לא רצוי גורם להפרעה על ידי שיבוש או חסימה של אותות אחרים. מספר גורמים אפשריים להפרעות כוללים:

- כבלים מאריכים של חשמל, מקלדת ועכבר.
- התקנים רבים מדי מחוברים לאותו מפצל חשמל.
- מספר מפצלי שקעים מחוברים לאותו שקע חשמל.

בעיות הפעלה

אם נורית ההפעלה כבויה — המחשב נמצא במצב שינה, כבוי, או אינו מקבל חשמל.

• לחץ על לחצן ההפעלה כדי לחדש את הפעולה הרגילה.

• חבר מחדש את כבל החשמל למחבר החשמל במחשב ולשקע החשמל.

• אם המחשב מחובר למפצל חשמל, ודא שמפצל החשמל מחובר לשקע חשמל ושהוא מופעל. נוסף על כך, עקוף התקנים לשמירת חשמל, מפצלי שקעים וכבלים מאריכים, כדי לוודא שניתן להפעיל את המחשב כהלכה.

• ודא ששקע החשמל תקין. לשם כך חבר לו מכשיר אחר, כגון מנורה.

• ודא שנורית ספק הכוח בגב המחשב דלוקה. אם הנורית כבויה, ייתכן שקיימת בעיה עם ספק הכוח או כבל החשמל.

• אם הבעיה נמשכת, פנה אל Dell (ראה "פנייה אל Dell" בעמוד 55).

אם נורית ההפעלה דולקת בלבן קבוע והמחשב אינו מגיב — ייתכן שהצג אינו מחובר או שאינו דלוק.

• ודא שהצג מחובר כנדרש ולאחר מכן כבה את הצג והפעל אותו שנית.

• אם הבעיה נמשכת, פנה אל Dell (ראה "פנייה אל Dell" בעמוד 55).

בעיות רשת

חיבורים אלחוטיים

אם החיבור לרשת מתנתק — הנתב האלחוטי במצב לא מקוון או שהרשת האלחוטית מנוטרלת במחשב.

- בדוק את הנתב האלחוטי כדי לוודא שהוא מופעל ומחובר למקור הנתונים שלך (מודם כבלים או רכזת רשת).
- צור מחדש את החיבור לנתב האלחוטי (ראה "הגדרת חיבור אלחוטי" בעמוד 14).

חיבורים קוויים

אם חיבור הרשת מתנתק

- בדוק את הכבל כדי לוודא שהוא מחובר ולא פגום.
- בדוק את מצב נורית שלמות הקישור.

נורית שלמות הקישור במחבר הרשת המשולב מאפשרת לך לוודא שהחיבור פועל ומספקת מידע אודות המצב:

- נורית כבויה — קיים חיבור טוב בין רשת ברוחב פס של 10 מגה-סיביות לשנייה לבין המחשב, או שהמחשב אינו מזהה חיבור פיזי לרשת. אם חיבור הרשת שלך אינו פועל, פנה למנהל הרשת שלך.
- ירוק קבוע — קיים חיבור טוב בין רשת ברוחב פס של 100 מגה-סיביות לשנייה לבין המחשב.
- כתום קבוע — קיים חיבור טוב בין רשת ברוחב פס של 1000 מגה-סיביות לשנייה לבין המחשב.

 **הערה:** נורית שלמות הקישור שעל מחבר הרשת מיועדת לחיבור הכבל הקווי בלבד. נורית שלמות הקישור לא מספקת מידע אודות מצב החיבורים האלחוטיים.

אם הבעיה נמשכת, פנה למנהל הרשת שלך.

פתרון בעיות

סעיף זה מספק מידע אודות פתרון בעיות במחשב שלך. אם אין באפשרותך לפתור את הבעיה באמצעות ההנחיות הבאות, ראה "שימוש בכלי תמיכה" בעמוד 32 או "פנייה אל Dell" בעמוד 55.

קודי צפוף

במהלך ההפעלה, המחשב עשוי להשמיע סדרת צפופים אם ישנן שגיאות או בעיות. סדרת צפופים זו, הנקראת קוד צפוף, מזהה בעיה. רשום את קוד הצפוף וצור קשר עם Dell (ראה "פנייה אל Dell" בעמוד 55).

קוד צפוף	בעיה אפשרית
אחד	כשל אפשרי בלוח המערכת — כשל בסכום ביקורת (checksum) של BIOS ROM
שניים	לא זוהה RAM
שלושה	הערה: אם התקנת או החלפת את מודול הזיכרון, ודא שמודול הזיכרון מונח במקומו כהלכה. כשל אפשרי בלוח המערכת — שגיאה בערכת השבבים
ארבעה	כשל קריאה/כתיבה ב-RAM
חמישה	כשל שעון זמן אמת
שישה	כשל כרטיס או שבב וידאו
שבעה	כשל מעבד

Dell DataSafe Online Backup

 **הערה:** ייתכן ש-Dell DataSafe Online לא יהיה זמין בכל האזורים.

 **הערה:** למהירויות גבוהות של העלאה והורדה, מומלץ חיבור פס רחב.

Dell DataSafe Online הוא שירות גיבוי ושחזור אוטומטי המסייע להגן על הנתונים החשובים שלך ועל קבצים חשובים אחרים מפני אסונות כגון גניבה, שריפה או אסונות טבע. באפשרותך לגשת לשירות במחשב שברשותך באמצעות חשבון המוגן על ידי סיסמה.

לקבלת מידע נוסף, עבור אל delldatasafe.com. לקביעת לוח זמנים לגיבויים:

1. לחץ לחיצה כפולה על הסמל של Dell DataSafe Online  בשורת המשימות.
2. בצע את ההוראות המופיעות על-גבי המסך.

Dell Dock

Dell Dock הוא קבוצת סמלים המספקים גישה קלה ליישומים, קבצים ותיקיות נפוצים. אפשר להתאים אישית את ה-Dock על ידי:

- הוספה והסרה של סמלים
- שינוי הצבע והמיקום של ה-Dock
- קיבוץ סמלים קשורים לקטגוריות
- שינוי תפקוד הסמלים



הסרת קטגוריה או סמל

1. לחץ לחיצה ימנית על הקטגוריה או הסמל שעל ה-Dock ולחץ על **Delete shortcut** (מחק קיצור דרך) או **Delete category** (מחק קטגוריה).
2. בצע את ההוראות המופיעות על-גבי המסך.

התאמה אישית של ה-Dock

1. לחץ לחיצה ימנית על ה-Dock ולחץ על **Advanced Setting** (הגדרות מתקדמות...).
2. בחר את האפשרות הרצויה כדי להתאים אישית את ה-Dock.

הוספת קטגוריה

1. לחץ לחיצה ימנית על ה-Dock, לחץ על **Add** (הוספה) ← **Category** (קטגוריה). מוצג חלון **Add/Edit Category** (הוספה/עריכה של קטגוריה).
 2. הזן שם של קטגוריה בשדה **Title** (כותרת).
 3. בחר סמל עבור הקטגוריה מהתיבה **Select an image** (בחר תמונה:).
 4. לחץ על **Save** (שמור).

הוספת סמל

גרור ושחרר את הסמל ב-Dock או בקטגוריה.

תכונות התוכנה

 **הערה:** לקבלת מידע נוסף אודות התכונות המתוארות בסעיף זה, עיין במדריך הטכנולוגיה של Dell בכונן הקשיח שלך או בכתובת support.dell.com/manuals.

פרודוקטיביות ותקשורת









באפשרותך להשתמש במחשב שלך כדי ליצור מצגות, חוברות, כרטיסי ברכה, עלונים וגיליונות אלקטרוניים. כמו כן, באפשרותך לערוך ולהציג תמונות ותצלומים דיגיטליים. בדוק בהזמנת הרכש שלך אילו תוכנות מותקנות במחשב שלך.

לאחר ההתחברות לאינטרנט, באפשרותך לגשת לאתרי אינטרנט, להגדיר חשבון דואר אלקטרוני ולהעלות ולהוריד קבצים.

בידור ומולטימדיה

באפשרותך להשתמש במחשב כדי לצפות בווידאו, לשחק במשחקים, ליצור תקליטורים משלך, להאזין למוזיקה ולתחנות רדיו.

באפשרותך להוריד ולהעתיק קובצי תמונות ווידאו מהתקנים ניידים, כגון מצלמות דיגיטליות וטלפונים סלולריים. יישומי תוכנה אופציונליים מאפשרים לך לארגן וליצור קובצי מוזיקה ווידאו שאותם ניתן להקליט על-גבי דיסק, לשמור במוצרים ניידים כגון נגני MP3 והתקני כף יד לבידור, או להפעיל ולהציג ישירות במכשירי טלוויזיה, מקרנים וציוד קולנוע ביתי המחוברים למחשב.

- 1 מספר הדגם של המחשב.
- 2  **מחבר VGA** — מתחבר לצג.
- 3  **מחבר HDMI** — מתחבר לטלוויזיה עבור אותות שמע ווידאו 5.1.
- הערה:** קריאה של אות הווידאו בלבד, בעת שימוש בצג.
- 4  **מחברי USB 2.0 (4)** — מתחברים להתקני USB, כגון עכבר, מדפסת, מקלדת, כונן חיצוני או נגן MP3.
- 5  **מחבר סראונד שמאל/ימין אחורי** — מתחבר לרמקולי סראונד שמאל/ימין אחוריים.
- 6  **מחבר סראונד שמאל/ימין צדדי** — מתחבר לרמקולי סראונד שמאל/ימין צדדיים.
- 7  **מחבר מיקרופון** — מתחבר למיקרופון עבור הזנת קול או שמע לתכנית צליל או טלפוניה.
- 8  **מחבר קו כניסה שמאל/ימין קדמי** — מתחבר לרמקולי שמאל/ימין קדמיים.
- 9  **מחבר קו כניסה** — מתחבר להתקני הקלטה או השמעה, כגון מיקרופון, רשמקול, נגן תקליטורים או מכשיר וידאו.
- 10  **מחבר מרכזי/Subwoofer** — מתחבר לרמקול מרכזי או ל-Subwoofer.
- 11  **מחבר ונורית של רשת** — מחבר את המחשב לרשת או להתקן פס רחב אם אתה משתמש ברשת קוויית. שתי הונוריות שליד המחבר מציינות את המצב והפעילות לגבי חיבור רשת קוויית.

מחברי הלווח האחורי

הערה: בהתאם לדגם המחשב, המיקום המדויק של המחברים עשוי להיות שונה.

Inspiron 570

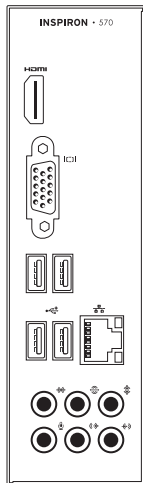



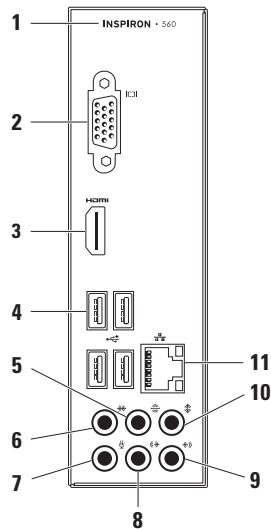

Inspiron 560

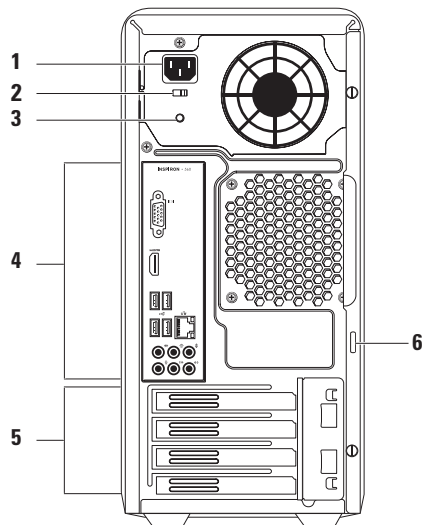

- 1 מחבר חשמל** — מתחבר לכבל החשמל. מראה המחבר עשוי להשתנות.
- 2 מתג בורר המתח** — מאפשר לבחור את דירוג המתח המתאים לאזורך.
- 3 נורית ספק הכוח** — מציינת את זמינות החשמל של יחידת ספק הכוח.
- הערה:** ייתכן שנורית ספק הכוח לא תהיה זמינה בכל המחשבים.
- 4 מחברי הלוח האחורי** — לחיבור של USB, שמע והתקנים אחרים למחברים המתאימים.
- 5 חריצי כרטיס הרחבה** — מספקים גישה למחברים בכל כרטיסי PCI ו-PCI Express מותקנים.
- 6 טבעות נעילה** — מתחברות למנעול סטנדרטי כדי למנוע גישה לא מורשית לחלקו הפנימי של המחשב.

תכונות בגב המחשב



- 4  **מחבר קו כניסה או מיקרופון** — מתחבר למיקרופון עבור קול, או לכבל שמע עבור שמע.
- 5  **לחצן הפעלה** — מכבה ומפעיל את המחשב בעת לחיצה. הנורית במרכז לחצן זה מציינת את מצב ההפעלה.
- הערה:** למידע בנוגע לבעיות חשמל, ראה "בעיות חשמל" בעמוד 27.
- 6  **נורית פעילות הכונן הקשיח** — מאירה כאשר המחשב קורא או כותב נתונים. אור לבן מהבהב מציין פעילות של הכונן הקשיח.
- התראה:**  כדי למנוע אובדן נתונים, לעולם אל תכבה את המחשב כאשר נורית הפעילות של הכונן הקשיח מהבהבת.
- 7 **מכסה FlexBay** — מכסה את חריץ FlexBay.
- 8 **חריץ FlexBay** — יכול לתמוך בקורא כרטיסי מדיה אופציונלי או בכונן קשיח נוסף.
- 9 **כוננים אופטיים (2)** — מפעילים או צורבים תקליטורים, תקליטורי DVD ותקליטורי Blu-ray (אופציונלי). ודא שהצד המודפס או הכתוב פונה כלפי מעלה כאשר אתה מניח את התקליטור במגש הכונן האופטי.
- 10 **תג שירות וקוד שירות מהיר (ממוקמים על המארז, לכיוון החלק האחורי)** — מסייעים לזהות את המחשב שברשותך כאשר אתה ניגש לאתר התמיכה של Dell או מתקשר לתמיכה הטכנית.

שימוש במחשב השולחני Inspiron שלך

סעיף זה מספק מידע אודות התכונות הזמינות במחשב השולחני Inspiron™.

תכונות בחזית המחשב

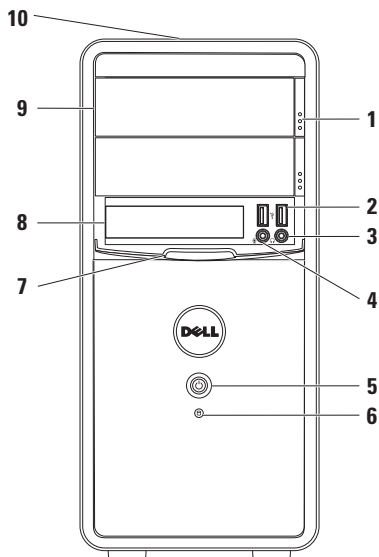

1 לחצני פליטה של הכונן האופטי (2) —
לחיצה עליהם גורמת לשליפת מגש הכונן האופטי.

2 מחברי USB 2.0 (2) — מתחברים להתקני USB שמחוברים לפעמים, כגון מפתחות זיכרון, מצלמות דיגיטליות ונגני MP3.



3 מחבר אזניות — מתחבר לאזניות.
הערה: להתחברות לרמקול או למערכת שמע עם אספקת חשמל, השתמש במחברי השמע שבגב המחשב.

Windows 7

1. שמור וסגור את כל הקבצים הפתוחים וצא מכל התוכניות הפתוחות.
2. לחץ על התחל  ← לוח הבקרה.
3. בתיבת החיפוש, הקלד רשת, ולאחר מכן לחץ על מרכז הרשת והשיתוף ← הגדר חיבור או רשת חדשים ← התחבר לאינטרנט. מופיע החלון התחבר לאינטרנט.
4.  הערה: אם אינך יודע באיזה סוג של חיבור לבחור, לחץ על עזור לי לבחור או צור קשר עם ספק שירותי האינטרנט.
4. פעל על פי ההוראות שעל-גבי המסך והשתמש בפרטי ההגדרות שסיפק לך ספק השירות כדי להשלים את ההגדרה.

כדי להגדיר את חיבור האינטרנט:

Windows Vista

1. שמור וסגור את כל הקבצים הפתוחים וצא מכל התוכניות הפתוחות.
2. לחץ על התחל  ← לוח הבקרה.
3. בתיבת החיפוש, הקלד רשת, ולאחר מכן לחץ על מרכז הרשת והשיתוף ← הגדר חיבור או רשת ← התחבר לאינטרנט. מופיע החלון התחבר לאינטרנט.
4.  הערה: אם אינך יודע באיזה סוג של חיבור לבחור, לחץ על עזור לי לבחור או צור קשר עם ספק שירותי האינטרנט.
4. פעל על פי ההוראות שעל-גבי המסך והשתמש בפרטי ההגדרות שסיפק לך ספק השירות כדי להשלים את ההגדרה.

הגדרת חיבור אלחוטי

 **הערה:** להגדרת הנתב האלחוטי שלך, עיין בתיעוד המצורף לנתב שלך.

לפני שתוכל להשתמש בחיבור אינטרנט אלחוטי, עליך להתחבר אל הנתב האלחוטי.

להגדרת החיבור לנתב האלחוטי:

Windows Vista®

1. שמור וסגור את כל הקבצים הפתוחים וצא מכל התוכניות הפתוחות.

2. לחץ על **התחל**  ← **התחבר אל**.

3. בצע את ההוראות המופיעות על-גבי המסך להשלמת ההתקנה.

Windows® 7

1. שמור וסגור את כל הקבצים הפתוחים וצא מכל התוכניות הפתוחות.

2. לחץ על **התחל**  ← **לוח הבקרה**.

3. בתיבת החיפוש, הקלד רשת, ולאחר מכן לחץ על **מרכז הרשת והשיתוף** ← **התחבר לרשת**.

4. בצע את ההוראות המופיעות על-גבי המסך כדי להשלים את ההגדרה.

הגדרת חיבור האינטרנט

ספקי שירותי האינטרנט (ISP) והצעותיהם משתנים ממדינה למדינה. צור קשר עם ספק שירותי האינטרנט שלך לקבלת מידע על הצעות הזמינות במדינה שלך.

אם אינך מצליח להתחבר לאינטרנט אך התחברת בעבר בהצלחה, ייתכן שיש בעיה אצל ספק השירות. פנה אל ספק שירותי האינטרנט וברר מהו מצב השירות, או נסה להתחבר שוב מאוחר יותר.

הכן את המידע מספק השירות בהישג יד. אם אין לך ספק שירות, האשף **התחברות לאינטרנט** יכול לסייע לך להשיג אחד.

התחבר לאינטרנט (אופציונלי)

כדי להתחבר לאינטרנט, נדרש מודם או חיבור רשת חיצוני וכן ספק שירותי אינטרנט (ISP).

אם מודם USB חיצוני או מתאם WLAN לא נכללו בהזמנתך המקורית, ניתן לרכוש אותם באתר www.dell.com.

הגדרת חיבור קווי

- אם אתה משתמש בהתקשרות בחיוג, חבר את כבל הטלפון למודם האופציונלי ולשקע הטלפון בקיר, לפני הגדרת החיבור לאינטרנט.
 - אם אתה משתמש בחיבור מודם DSL או כבלים/לוויין, פנה לספק השירות או לחברת הסלולר לקבלת הוראות התקנה.
- כדי להשלים את הגדרת חיבור האינטרנט הקווי, פעל בהתאם להוראות שבפרק "הגדרת חיבור האינטרנט" בעמוד 14.

 **הערה:** Dell DataSafe Local Backup אינו תומך בתקליטורים לצריבה חוזרת.

כדי ליצור מדיה להתאוששות המערכת:

1. ודא שכבל החשמל מחובר ושהמחשב מופעל.
 2. הכנס את התקליטור או מפתח ה-USB למחשב.
 3. לחץ על **התחל**  ← **תוכניות** ← **Dell DataSafe Local Backup**.
 4. לחץ על **Create Recovery Media (יצירת מדיה להתאוששות)**.
 5. בצע את ההוראות המופיעות על-גבי המסך.
-  **הערה:** לקבלת מידע נוסף על שימוש במדיה להתאוששות המערכת, ראה "מדיה להתאוששות מערכת" בעמוד 44.

התקן את Microsoft Windows

מחשב Dell שברשותך מוגדר מראש עם מערכת ההפעלה Microsoft® Windows®. להתקנת Windows בפעם הראשונה, פעל בהתאם להוראות המופיעות על-גבי המסך. חובה לבצע שלבים אלה והשלמתם עשויה להימשך זמן מה. מסכי ההתקנה של Windows ינחו אותך לאורך מספר הליכים, לרבות הסכמה לתנאי הרישיון, הגדרת ההעדפות והגדרה של חיבור אינטרנט.

התראה: אין להפריע לתהליך ההתקנה של מערכת ההפעלה. הפרעה עלולה לגרום לכך שהמחשב יהפוך לבלתי שמיש ויהיה עליך להתקין מחדש את מערכת ההפעלה. 

הערה: להבטחת ביצועים מיטביים של המחשב, מומלץ להוריד ולהתקין את גרסת BIOS ומנהלי ההתקן העדכניים ביותר עבור המחשב שלך הזמינים באתר support.dell.com.

הערה: לקבלת מידע נוסף על מערכת ההפעלה והתכונות, בקר בכתובת support.dell.com/MyNewDell. 

יצירת מדיה להתאוששות המערכת (מומלץ)

הערה: מומלץ ליצור מדיה להתאוששות המערכת מייד לאחר התקנת Microsoft Windows.

ניתן להשתמש במדיה להתאוששות המערכת כדי לשחזר את המחשב למצב ההפעלה שבו היה בעת הרכישה, ובו-בזמן לשמר קובצי נתונים (ללא צורך בתקליטור מערכת ההפעלה). באפשרותך להשתמש במדיה להתאוששות המערכת אם שינויים בחומרה, תוכנה, מנהלי ההתקן או הגדרות מערכת אחרות הותירו את המחשב במצב הפעלה בלתי רצוי.

כדי ליצור מדיה להתאוששות המערכת יש צורך בפריטים הבאים:

- Dell DataSafe Local Backup
- מפתח USB בעל קיבולת של 8 ג'יגה-בתים לכל הפחות או DVD-R/DVD+R/Blu-ray Disc™

לחץ על לחצן ההפעלה

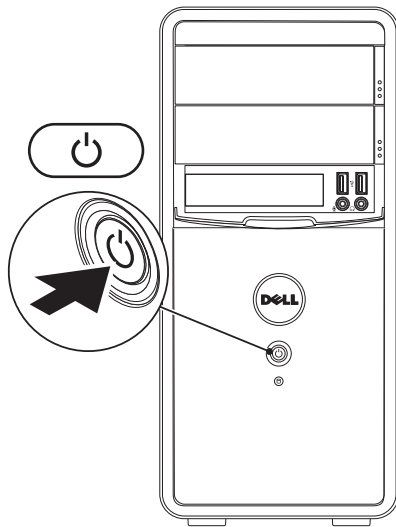

חבר את כבל החשמל

⚠ התראה: כדי לסייע במניעת נזק למחשב, ודא שמתג בורר המתח מוגדר למתח המתאים ביותר לחשמל ה-AC הזמין במקום.

לאיתור מתג בורר המתח, ראה "תכונות בגב המחשב" בעמוד 18.

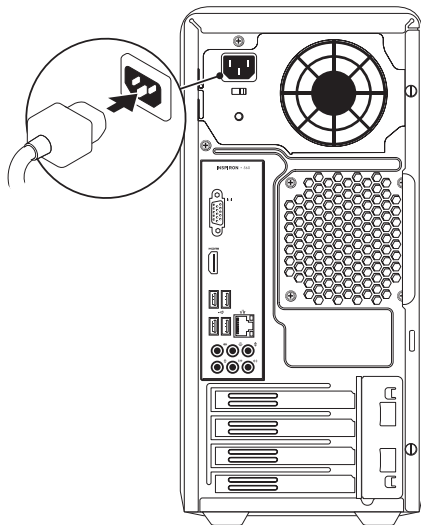

חבר את כבל הרשת (אופציונלי)

אין צורך בחיבור רשת כדי לסיים את התקנת המחשב, אך אם יש ברשותך רשת קיימת או חיבור אינטרנט באמצעות כבל (כגון התקן פס רחב, או שקע Ethernet), ניתן לחבר כעת.

הערה: השתמש רק בכבל Ethernet כדי להתחבר למחבר הרשת (מחבר RJ45). חבר את כבל הטלפון למחבר המודם בלבד (מחבר RJ11) ולא למחבר הרשת (מחבר RJ45).

כדי לחבר את המחשב לרשת או להתקן פס רחב, חבר קצה אחד של כבל הרשת ליציאת הרשת או להתקן פס רחב. חבר את הקצה השני של כבל הרשת למחבר הרשת (מחבר RJ45) בלוח האחורי של המחשב. צליל נקישה מציין שכבל הרשת חובר כהלכה.

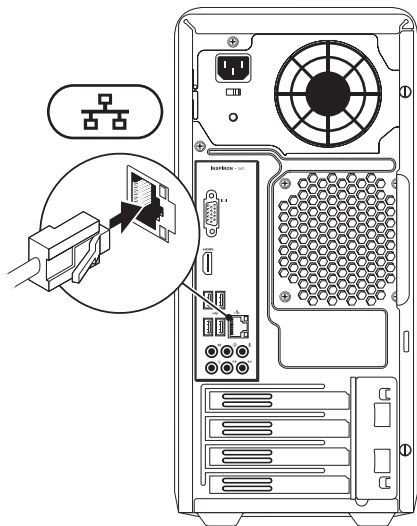





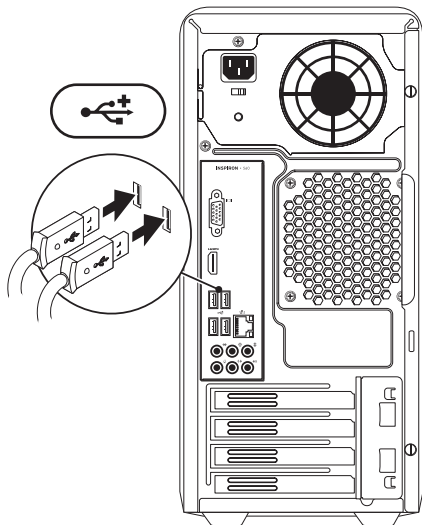



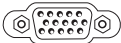

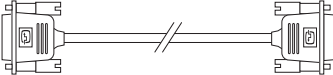

חבר את המקלדת ואת העכבר

חבר את המקלדת והעכבר מסוג USB למחברי ה-USB בלוח האחורי של המחשב.

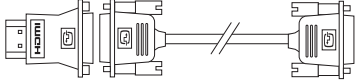

התקנת המחשב השולחני Inspiron

צג	כבל	מחשב	סוג חיבור
			VGA ל-VGA (כבל VGA)
			DVI ל-DVI (כבל DVI)
			HDMI ל-HDMI (כבל HDMI)
			DVI ל-HDMI (מתאם HDMI ל-DVI + כבל DVI)

חיבור הצג

המחשב שלך כולל מחברי וידאו משולבים מסוג HDMI ו-VGA.

 **הערה:** מחבר DVI עשוי להיות זמין אם רכשת כרטיס גרפי נפרד.

ניתן לרכוש מתאם HDMI ל-DVI וכן כבלי HDMI או DVI נוספים בכתובת www.dell.com.

השתמש בכבל המתאים בהתאם למחברים הזמינים במחשב ובצג. עיין בטבלה שלהלן כדי לזהות את המחברים במחשב ובצג שלך.

 **הערה:** בעת התחברות לצג יחיד, חבר את הצג למחבר אחד בלבד מבין המחברים שבמחשב.

התקנת המחשב השולחני Inspiron

לפני התקנת המחשב

בעת מיקום המחשב, ודא שאתה מאפשר גישה קלה למקור חשמל, אוורור מתאים ומשטח ישר שעליו יונח המחשב.

הגבלת זרימת האוויר עלולה לגרום להתחממות יתר של המחשב. כדי למנוע התחממות יתר, הקפד להשאיר מרווח של לפחות 10.2 ס"מ (4 אינץ') בצדו האחורי של המחשב ומרווח של לפחות 5.1 ס"מ (2 אינץ') בכל הצדדים האחרים. לעולם אל תמקם את המחשב בחלל סגור, כגון ארון או מגירה, כשהוא פועל.

סעיף זה מספק מידע אודות התקנה של המחשב השולחני Inspiron™.

⚠ אזהרה: לפני שתתחיל לבצע הליך כלשהו בפרק זה, קרא את הוראות הבטיחות

המצורפות למחשב שברשותך. לעיון במידע על נהלים מומלצים נוספים בנושא בטיחות, בקר בדף הבית בנושא תאימות לתקינה בכתובת www.dell.com/regulatory_compliance

56	חיפוש אחר מידע ומשאבים נוספים	35	Hardware Troubleshooter
58	מפרטים בסיסיים	36	Dell Diagnostics
62	נספח	40	שחזור מערכת ההפעלה
62	הודעה על מוצר של Macrovision	41	System Restore (שחזור מערכת)
	מידע עבור NOM, או Official Mexican Standard (התקנים המקסיקניים הרשמיים) (במקסיקו בלבד)	42	Dell DataSafe Local Backup
63		44	מדיית שחזור המערכת Dell Factory Image Restore (שחזור תמונת היצרן של Dell)
64	אינדקס	45	
		48	קבלת עזרה
		49	תמיכה טכנית ושירות לקוחות
		49	DellConnect
		50	שירותים מקוונים
		51	שירות מצב ההזמנות האוטומטי
		51	מידע על המוצר החזרת פריטים לתיקון במסגרת האחריות או לקבלת זיכוי
		52	
		53	לפני שתתקשר
		55	פנייה אל Dell

תוכן עניינים

22	תכונות התוכנה
23	Dell Dock
24	Dell DataSafe Online Backup
25	פתרון בעיות
25	קודי צפוף
26	בעיות רשת
27	בעיות הפעלה
29	בעיות זיכרון
30	נעילות ובעיות תוכנה
32	שימוש בכלי תמיכה
	Dell Support Center
32	(מרכז התמיכה של Dell)
	My Dell Downloads
33	(הורדות של Dell שלי)
33	הודעות מערכת

5	Inspiron השולחני
5	לפני התקנת המחשב
6	חיבור הצג
8	חבר את המקלדת ואת העכבר
9	חבר את כבל הרשת (אופציונלי)
10	חבר את כבל החשמל
11	לחץ על לחצן ההפעלה
12	התקן את Microsoft Windows
	יצירת מדיה להתאוששות המערכת
12	(מומלץ)
13	התחבר לאינטרנט (אופציונלי)
	שימוש במחשב השולחני Inspiron
16	שלך
16	תכונות בחזית המחשב
18	תכונות בגב המחשב
20	מחברי הלוח האחורי

הערות, התראות ואזהרות

 **הערה:** "הערה" מציינת מידע חשוב המסייע להשתמש במחשב ביתר יעילות.

 **התראה:** "התראה" מציינת נזק אפשרי לחומרה או אובדן נתונים, ומסבירה כיצד ניתן למנוע את הבעיה.

 **אזהרה:** "אזהרה" מציינת אפשרות של נזק לרכוש, פגיעה גופנית או מוות.

המידע במסמך זה נתון לשינויים ללא הודעה מראש.

© 2010 Dell Inc. כל הזכויות שמורות.

חל איסור מוחלט על שעתוק חומרים אלה, בכל דרך שהיא, ללא קבלת רשות בכתב מאת Dell Inc.

סימנים מסחריים הנמצאים בשימוש בטקסט זה: Dell, הסמל של Dell, YOURS IS HERE, Inspiron, Solution Station ו-DellConnect הם סימנים מסחריים של Dell; Intel, Celeron ו-Pentium הם סימנים מסחריים רשומים ו-Core הוא סימן מסחרי של Intel Corporation בארה"ב ובמדינות אחרות; AMD, AMD Sempron, AMD Athlon, AMD Phenom ו-ATI הם סימנים מסחריים של Advanced Micro Devices, Inc.; Windows, Windows Vista ו-OSML לחצן Radeon הם סימנים מסחריים של Windows Vista הם סימנים מסחריים או סימנים מסחריים רשומים של Microsoft Corporation בארצות הברית ו/או במדינות אחרות; Blu-ray Disc הוא סימן מסחרי של Blu-ray Disc Association; Bluetooth הוא סימן מסחרי רשום בבעלות Bluetooth SIG, Inc. ונמצא בשימוש של Dell ברישיון.

סימנים מסחריים ושמות מסחריים אחרים המוזכרים במסמך זה מתייחסים לישויות הטוענות לבעלות על אותם סימנים ושמות או למוצרים שלהן. Dell Inc. מוותרת על כל עניין קנייני בסימנים מסחריים ושמות מסחריים פרט לאלה שבעלותה.

Rev. A00

DP1C7 חלק מס'

מרץ 2010

INSPIRON™

מדריך התקנה

סוג תקינה: D06M001

דגם תקינה: DCME ו-D06M

INSPIRON™

מדריך התקנה

